

## 保証書

|       |   |  |   |
|-------|---|--|---|
| 品番    | BZFN-UF216-WH[WHITE]/BZFN-UF216-BK[BLACK]<br>/BZFN-UF216-PK[PINK] |  |   |
| お買上げ日 | 平成 年 月 日  |  |   |
| 保証期間  | お買上げ日から1年間  |  |   |
| お客様   | 〒 ー ー<br>ご住所  |  |   |
|       | お名前   |  | 様 |
|       | 電話番号 ー ー  |  |   |
| 販売店名  | 印   |  |   |

### 個人情報の取り扱いについて

- 保証書にご記入いただきました個人情報(氏名・住所・電話番号)につきましては、以下の通り取り扱いいたします。
- 利用目的：記載された個人情報は本製品にかかわる業務においてのみ利用します。
- 取得した個人情報は、法律上許される場合を除き第三者に提供することはありません。

**ご注意:**  保証については「アフターサービス」のページで重要な内容と事柄をご覧ください。事前にご一読いただきますようお願いいたします。



愛情点検

### 長年ご愛用の扇風機の点検を

#### こんな症状はありませんか

- 煙が出る
- 風が出ない
- 異常なニオイや音が出る
- 本体の変形や破損がある
- 内部に水や異物が入った
- その他の異常・故障がある

#### ご使用中止

電源を切り、コンセントからUSBプラグを抜いて、販売店又はビズライフお客様サポートに点検をご相談ください。

### サービスや修理に関するご相談

〒399-4603  
長野県上伊那郡箕輪町三日町655  
ビズライフお客様サポート

TEL : 0265-70-9257 FAX : 0265-96-0258  
受付時間 : 10:00 ~ 12:00/13:00 ~ 17:00  
月曜日～金曜日(祝日を除く)

### 製造者 株式会社 ビズライフ

〒101-0021  
東京都千代田区外神田4-7-7  
ソフト99ビル6F  
メールアドレス : info@bizlife.co.jp

forêt

## USB 7枚羽根ミニ卓上ファン

# 取扱説明書

### 品番

BZFN-UF216-WH [WHITE]  
BZFN-UF216-BK [BLACK]  
BZFN-UF216-PK [PINK]

この度はUSB 7枚羽ミニ卓上ファンを  
お買上げいただきましてありがとうございます。

製品を正しくお使いいただくためにご使用前に必ずこの取扱説明書をお読みください。  
お読みになった後は、大切に保管してください。

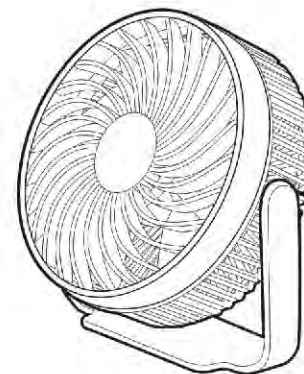

## もくじ

|           |     |
|-----------|-----|
| 安全上のご注意   | 1   |
| 各部のなまえ    | 3   |
| つかいかた     | 3   |
| お手入れのしかた  | 5   |
| 故障かなと思ったら | 6   |
| 製品仕様      | 7   |
| アフターサービス  | 8   |
| 保証書       | 裏表紙 |

■この製品は家庭用です。

保証書付

# 安全上のご注意

ご使用前に必ずこの「安全上のご注意」をお読みください。  
製品を安全で正確にお使いいただき、お使いになる人や周りの人々への危害・損傷を未然に防止するために守っていただくことを『△警告』と『△注意』に分けて説明しています。

⊘ 記号は<禁止>(しないでください)を表示します ⚠ 記号は<強制>(必ずしてください)を表示します

## ⚠ 警告 人が死亡または重傷を負う可能性が想定される内容

### 改造、分解、修理をしない

⊘ 改造、分解、修理は絶対しないでください。  
火災・感電・けがの原因となります。  
修理はお買上げの販売店又はビズライフお客様サポートにご相談ください。

### 異常等があるときは使わない

⊘ 異常（煙が出る・異音がする・異臭がする等）があるとき、又は落下等により破損した時は USB プラグを抜いて本機の使用をおやめください。そのまま使用を続けると火災や感電の原因となります。

## USB プラグ・USB コードは正しく使う

⊘ 次のように USB コードが破損するようなことはおやめください。  
・ねじる・引っ張る・無理に曲げる  
・束ねる・加工する・重い物を載せる  
・挟み込む・熱器具に近づける・傷つける  
火災や感電の原因となります。

⊘ 濡れた手で USB プラグを抜き差ししないでください。  
感電の原因となります。

⊘ USB コードが傷んでいる時は使わないでください。  
感電・ショート・発火の原因となります。

⚠ USB プラグを根元まで確実に差し込んでください。  
不完全な差し込みの場合、感電や発熱による火災の原因となります。

⊘ USB プラグを抜く時は必ずアダプター本体又は USB プラグを持って抜いてください。  
コードを引っばると、感電・ショートによる発火の原因となります。

⚠ USB プラグのほこり等を定期的に乾いた布で取り除いてお使いください。汚れたまま使用すると絶縁不良が起こり、火災の原因となります。  
※お手入れの際は、安全のため USB プラグを差し込み口から抜いてください。

⊘ 長期間使用しない時は USB プラグを抜いてください。  
感電や漏電火災の原因となります。

### 表示された電源電圧以外で使わない

⊘ 表示された電源電圧以外では使わないでください。また、USB 端子・配線器具の定格を超える使いかたはしないでください。  
発熱による火災の原因となります。  
※船舶や自動車の直流電源では使用できません。

### 差し込みがゆるい USB 端子は使わない

⊘ USB 端子の差し込みがゆるいときは使わないでください。感電や発火の原因となります。

### 水で濡らしたり、水をかけたりしない

⊘ 本機は防水ではありません。  
機器内部のショートや発熱により火災や感電の原因となります。

### 雷が鳴りだしたら USB プラグに触れない

⊘ 雷が鳴り出したら USB プラグに触れないでください。  
感電の恐れがあります。

# MEMO

# MEMO

# 安全上のご注意

**!** 包装用ポリ袋は、幼児の手の届かないところに保管する

厳守 誤ってかぶると、窒息の原因となります。

**⊘** 乳幼児の手の届く範囲で使用しない

禁止 感電やけがの原因となります。

**⊘** USB プラグをなめさせない

禁止 乳幼児が誤ってなめないように注意してください。感電やけがの原因となります。

**⊘** 金属物などの異物を入れない

禁止 隙間などから金属物などの異物を入れないでください。機器内部のショートや発熱により火災や感電の原因となります。

**⊘** 熱器具の近くに置かない

火気禁止 樹脂部分が溶けて引火する原因となります。

**⊘** ファン・ガードをつけずにモーターを運転しない

禁止 けがの原因となります。

## **!** 注意 人が傷害を負う可能性及び物質的損害の発生が想定される内容

**⊘** ガスレンジ等の炎の近くや、可燃性ガス・タバコ・線香の近くで使わない

禁止 炎の立ち消え、引火・爆発やショートによる火災・爆発の原因となります。

**⊘** ガードの中に指を入れない

接触禁止 けがの原因となります。

**⊘** 髪の毛・衣類をガードに近づけない

接触禁止 巻き込まれて、けがの原因となります。

**⊘** 移動時は本体を引きずらない

禁止 設置場所の表面を傷つける原因となります。

**⊘** テレビやラジオの近くで使わない

禁止 電波に影響を与え、雑音の原因となります。

**⊘** 殺虫剤等の薬品をかけたり、薬品がかかる場所で使用しない

禁止 変質や破損の原因となります。

**⊘** 風をからだに長時間当てない

禁止 健康を害することがあります。特に乳幼児・お子さま・お年寄り・病気の方は注意してください。

**⊘** 設置時・設置場所のご注意

禁止 不安定な場所に置かないでください。機器が落ちたり倒れたりしてけがをする恐れがあります。

禁止 高温になる場所に置いたり、そのような場所で使わないでください。変形・変色や火災の原因となります。

禁止 油煙や湯気の当たる所、湿気やほこりの多いところには置かないでください。油・水分・ほこりがついた部分を電気が伝わり、火災や感電の原因となります。

**⊘** 運転停止直後はお手入れをしない

禁止 運転停止直後はモーター軸が熱くなっていますので触ったり、お手入れをしないでください。やけどの原因となります。

## 各部のなまえ

### 付属品

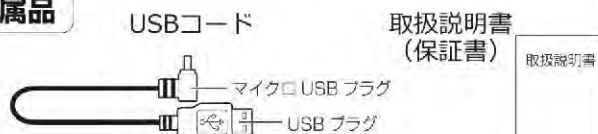

### 本体

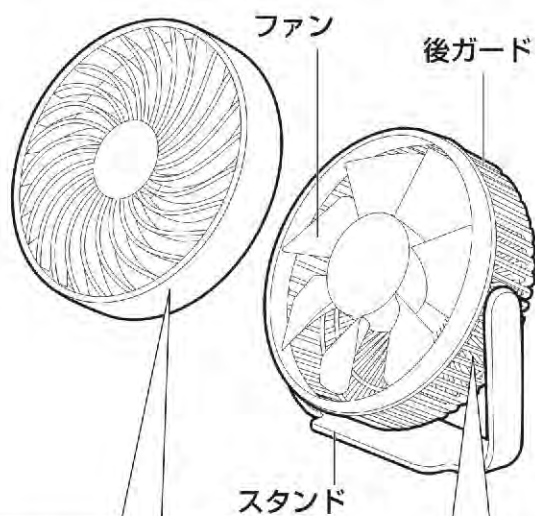

### 前ガード

前ガードを外してファンのお手入れをすることができます。  
 →P5「お手入れのしかた」をご覧ください。

※本機を運転中に前ガードを外さないでください。  
 回転しているファンに手が触れるとケガの原因となります。

### 背面操作部

#### 電源 / 風量ボタン

押すたびに

H(風量強) → L(風量弱)  
 ↺ OFF(電源切) ↻

の順に運転が切り換わります。

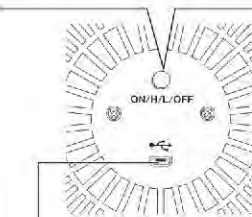

マイクロ USB 端子

### 角度の調節ができます

上下に360度  
 回転させることができます。



※角度の調節時に、接続したUSBコードが絡まらないようにご注意ください。

## アフターサービス

### 保証書

- 保証書は販売店にて所定事項（販売店名、お買上げ年月日など）を記入もしくは、保証書添付レシートを印字してお渡ししますので、保証内容をよくお読みの上、大切に保管してください。
- 保証期間はお買上げ日から1年間です。保証対象は機器本体のみです。  
 （保証期間中でも有料修理になることがありますので、保証規定をよくお読みください）
- 保証期間中は保証規定に従い無料修理いたします。
- 保証期間が過ぎている時はお買上げの販売店又はビズライフお客様サポートにご相談ください。修理によって機能が維持できる場合はご希望により有料修理いたします。

### 保証規定

1. 保証期間中に正常な使用状態において、万一故障した場合には無料で修理いたします。
2. 修理はお買上げの販売店又はビズライフお客様サポートに必ず製品本体と保証書を提示の上、ご相談ください。
3. ご贈答、ご転居の際は、お買上げの販売店又はビズライフお客様サポートにご相談ください。
4. 次のような場合、保証中でも有料修理になります。
  - ・ 火災、塩害、ガス害、地震、風水害、落雷など天災地変による故障や損傷。
  - ・ 指定以外の電圧を加えたことによる故障や損傷。
  - ・ お買上げ後の落下、移動など運送上の破損及び取り付け時の破損や損傷。
  - ・ 保証書の提示がない場合。
  - ・ 保証書にお客様名、お買上げ日、販売店名の記入がない、または字句を書き換えられた場合。
  - ・ 一般家庭用以外での業務用に使われた場合（本製品は一般家庭用であり業務用ではありません）
  - ・ 使用上の誤り、及び不当な修理や改造による故障および損傷。
  - ・ 不具合の原因が本製品以外（外部要因）による場合。
5. 本書は日本国内においてのみ有効です。  
 (This warranty is valid only in Japan.)
6. 保証書は再発行いたしませんので、大切に保管してください。

### その他

- 本機の補修用性能部品の保有期間は、製造打ち切り後5年間です。  
 補修用性能部品とは、その製品の機能を維持するために必要な部品です。
- アフターサービスについてご不明な点は、お買上げの販売店又はビズライフお客様サポートにご相談ください。

# 製品仕様

|       |   |
|-------|---|
| 品番    | BZFN-UF216-WH[WHITE]/BZFN-UF216-BK[BLACK]<br>/BZFN-UF216-PK[PINK] |
| 電源    | USB : DC 5V 600mA   |
| 消費電力  | 2.5W  |
| 風量調節  | 強・弱 2段階調節   |
| 風速    | 2.1m / 秒  |
| 羽根サイズ | 10cm 7枚羽根   |
| 本体サイズ | (約)W122×D49×H118mm  |
| 質量    | (約)131g   |
| 付属品   | 取扱説明書(保証書)、USBコード(約 1.1m)   |

※製品の仕様やデザインは、改良のため予告なく変更することがあります。  
 ※本製品は日本国内でご使用いただくために設計・製造されたものです。

# つかいかた

## 1 電源に接続する

- ① 本体のマイクロUSB端子に付属のマイクロUSB端子を接続します。
- ② パソコン等のUSB端子に付属のUSBプラグを接続します。

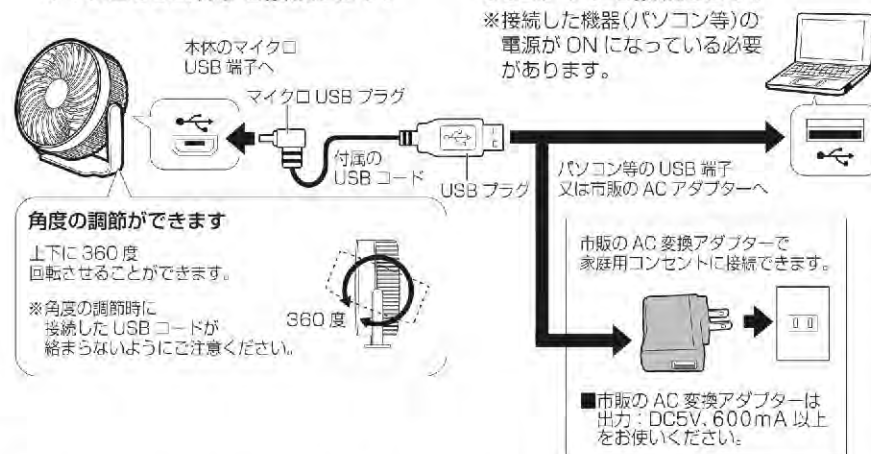

### 角度の調節ができます

上下に360度  
 回転させることができます。

※角度の調節時に  
 接続したUSBコードが  
 絡まらないようにご注意ください。

360度

## 2 電源の入/切、風量の調節をする

■電源/風量ボタンを押して電源の入/切、風量の調節をします。



## 3 使用後は電源を切り、プラグを抜く

- ① パソコン等のUSB端子からUSBプラグを抜きます。
- ② 本体のマイクロUSB端子からマイクロUSBプラグを抜きます。

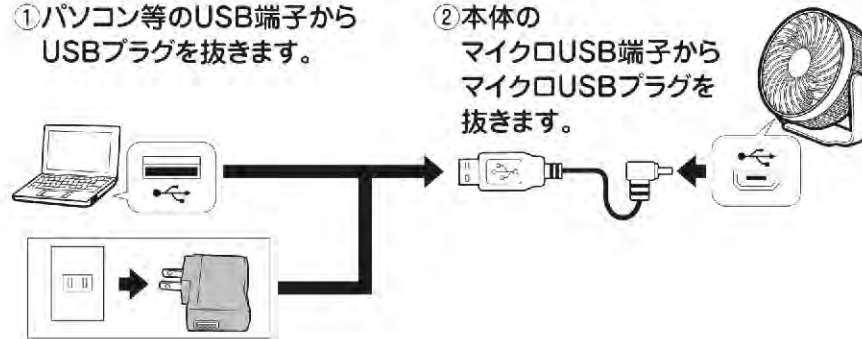



# お手入れのしかた

## おねがい

- お手入れの際は、マイクロ USB プラグ、USB プラグをそれぞれ接続されている端子から抜いてください。市販の AC 変換アダプターをお使いの場合はコンセントから AC 変換アダプターを抜いてください。
- シンナー・ベンジン・アルコールは使用しないでください。

## 1 前ガードを外す

①後ガードを固定して前ガードを反時計回りに回します。

②前ガードが外れます。

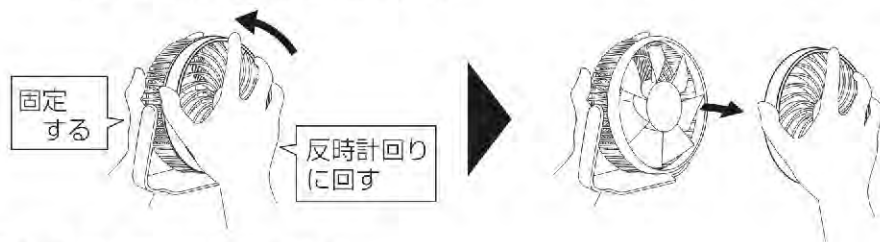

## 2 お手入れをする

### 前ガード

水洗いできます。

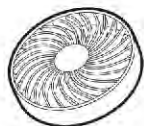

- ①ゴミやほこりを取り除きます。
- ②汚れが気になる場合は、薄めた台所用中性洗剤をスポンジに含ませて洗い、その後洗剤が残らないようにすすぎます。
- ③お手入れ後、完全に水分を拭き取ってください。

### ファン・後ガード

水洗いできません。

無理やり羽根を外さないでください。

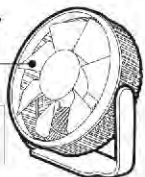

- ①ゴミやほこりを取り除きます。
- ②汚れが気になる場合は、薄めた台所用中性洗剤を柔らかい布に含ませて固く絞って拭きます。
- ③お手入れ後、完全に水分を拭き取ってください。

# お手入れのしかた

## 3 前ガードを取り付ける

①図の形状を確認して前ガードと後ガードを合わせます。

②後ガードを固定して前ガードを時計回りに回して取り付けます。

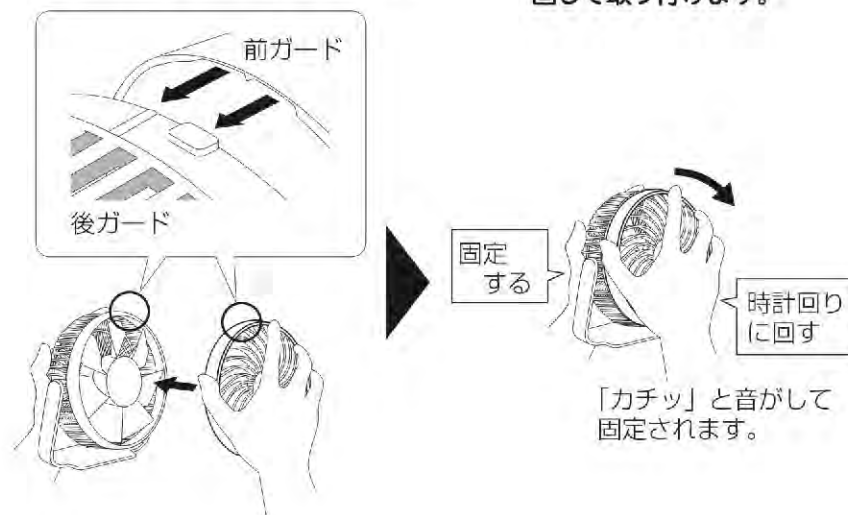

## 故障かなと思ったら

| 症状               | 対処方法   |
|------------------|--|
| 電源が入らないまたはすぐに切れる | <ul style="list-style-type: none"> <li>■マイクロ USB プラグ、USB プラグはそれぞれに対応する端子に差し込まれていますか。</li> <li>→マイクロ USB プラグをマイクロ USB 端子に、USB プラグを USB 端子に差し込んでください。</li> <li>※市販の AC アダプターを使用している場合は、コンセントに差し込まれているか確認してください。</li> </ul> |
| 異音がある            | <ul style="list-style-type: none"> <li>■前ガードは適切に取り付けられていますか。</li> <li>→P5～6の「お手入れのしかた：3」に従って正しく取り付けてください。</li> </ul>   |